

du côté de **chez vous**
par **Fritsch** + **Jurisotti**

DRÔLES D'OISEAUX

LA MANGEOIRE À OISEAUX

LINOTTE

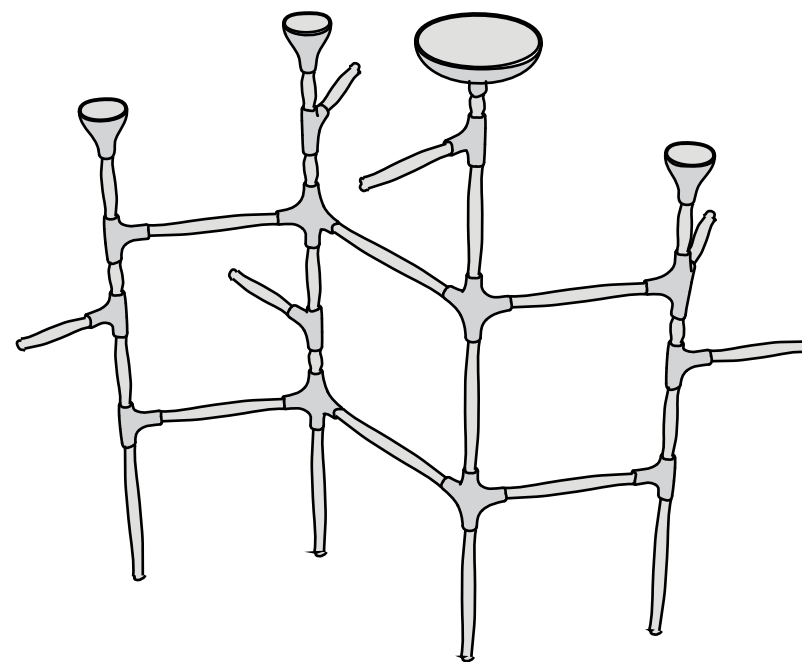

AVERTISSEMENT PRÉLIMINAIRE !

VOTRE DRÔLE D'OISEAU AU BALCON, EN TERRASSE OU AU JARDIN...

SELON LE DEGRÉ D'EXPOSITION DE
VOTRE MOBILIER AUX INTEMPÉRIES,
IL CONVIENT DE FAIRE ÉVOLUER LES
MATÉRIAUX ET COLLE UTILISÉS.

L'impression des noeuds de liaison en ABS, le bois vernis
et peint et l'utilisation de colle acrylique ou cyanocrylate
conviennent pour un usage extérieur **à la belle saison.**

IL VOUS FAUT :

4 TOURILLONS DE 1M
DIAMÈTRE Ø25

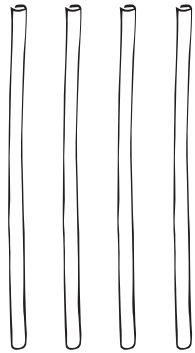

3 TOURILLONS DE 1M
DIAMÈTRE Ø15

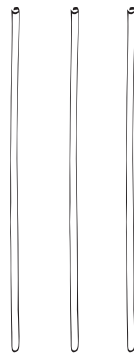

LES NOEUDS
ADÉQUATS
IMPRIMÉS EN 3D

QUELQUES OUTILS...

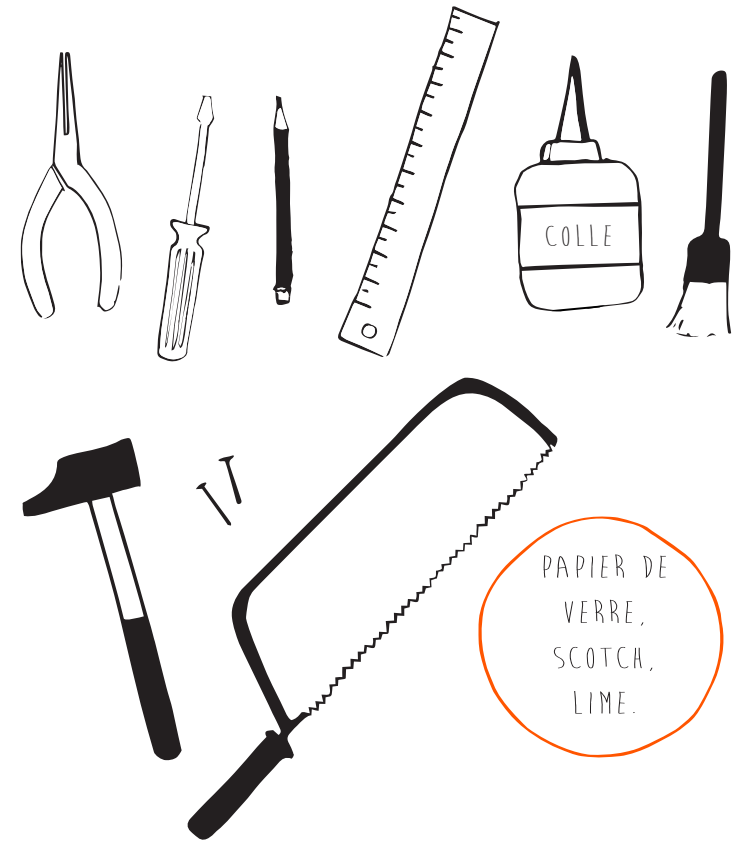

NOMENCLATURE :

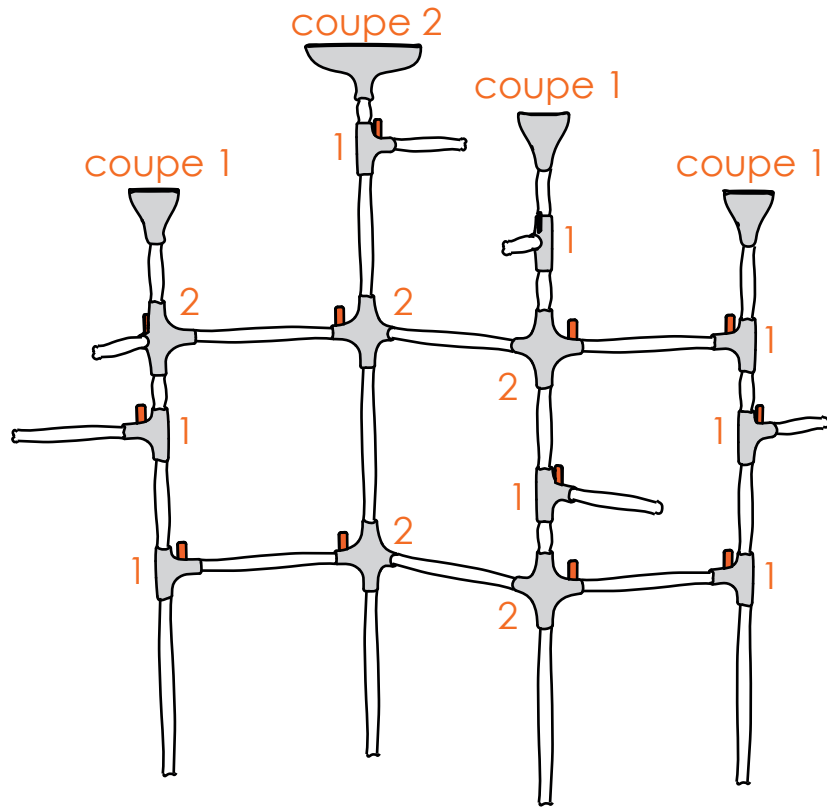

NOEUDS IMPRESSION 3D

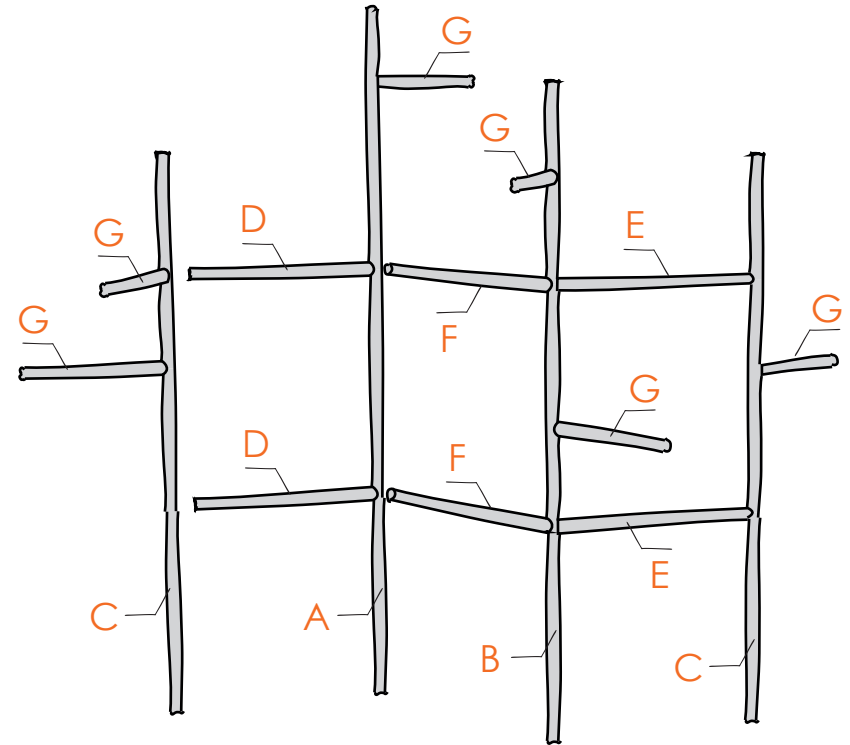

TOURILLONS DE BOIS
TUBES ALU...

ÉTAPE PRÉLIMINAIRE 1 :

NETTOYAGE DES NOEUDS DE RACCORDEMENT
(5 MINUTES PAR NOEUD)

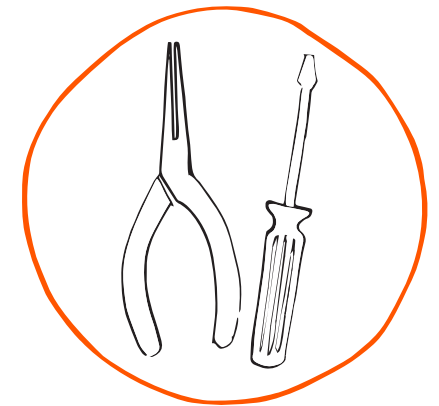

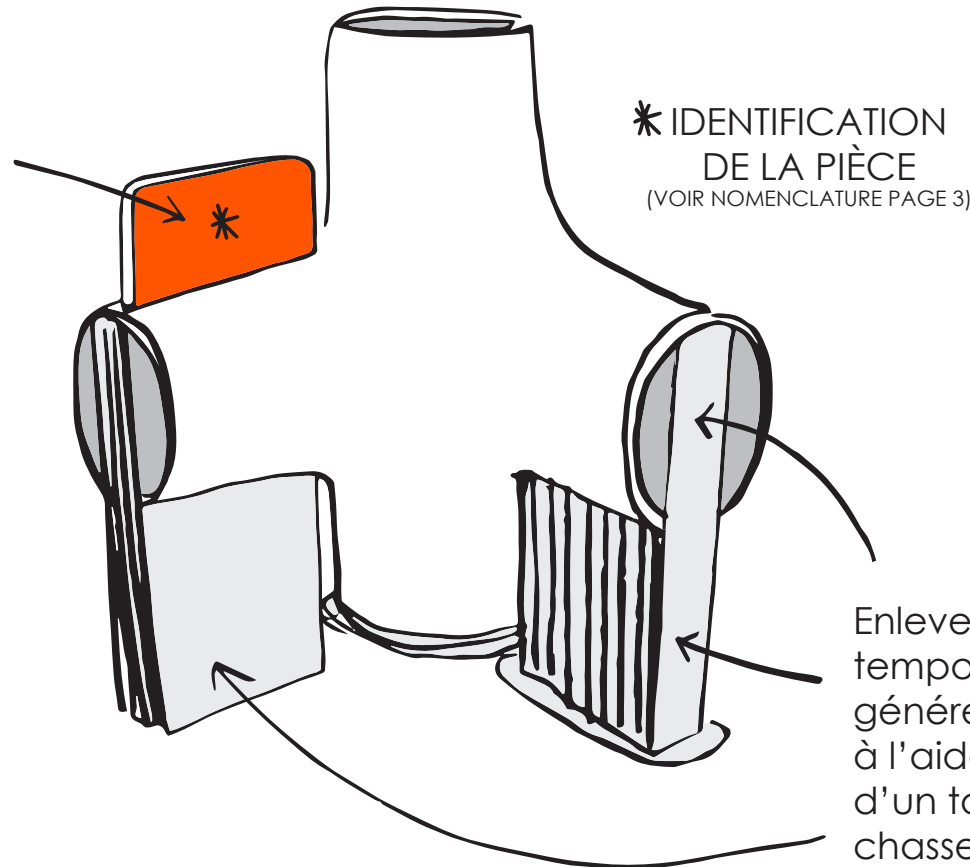

CONSERVER
LES ÉTIQUETTES !



Pensez à vous protéger en mettant un masque anti-poussière et des lunettes !

ÉTAPE PRÉLIMINAIRE 2 :

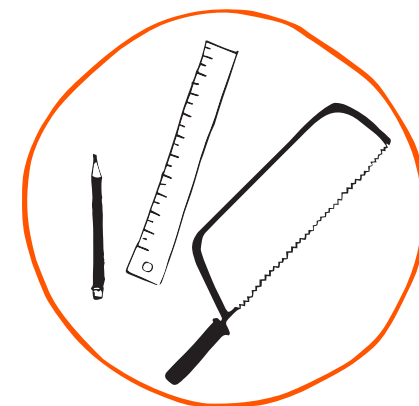
DÉCOUPAGE DES TOURILLONS (LONGUEURS EN MM)



DIAMÈTRE
Ø75

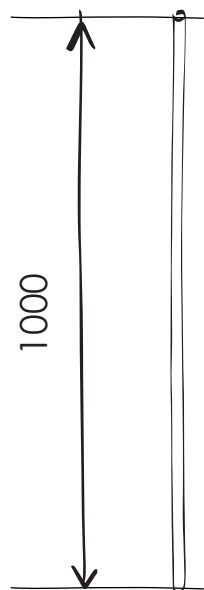

A x1

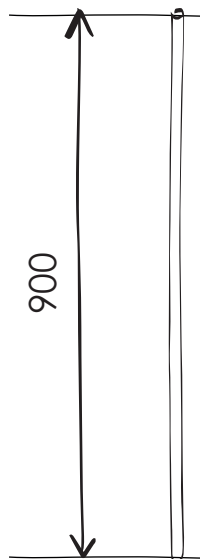

B x1

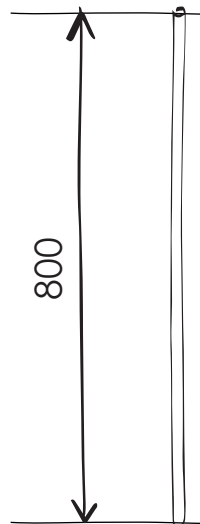

C x2

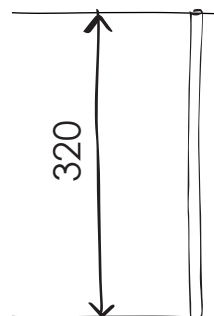

D x2

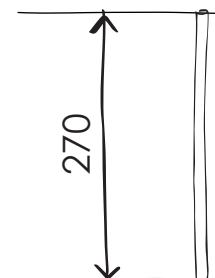

E x2

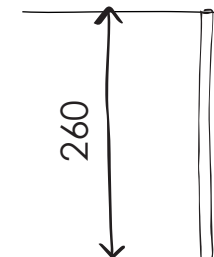

F x2

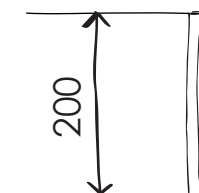

G x6

Pensez à vous protéger en mettant un masque anti-poussière et des lunettes !

ÉTAPE PRÉLIMINAIRE 3 : MARQUAGE

METTRE EN PLACE LES NOEUDS TRAVERSANTS SELON LA MÉTHODE SUIVANTE :

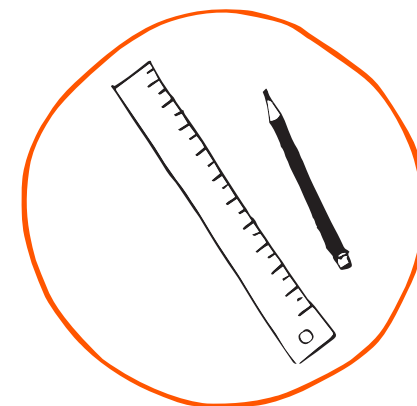

L'ÉTIQUETTE EST UN REPÈRE
D'ORIENTATION DES PIÈCES DANS
L'ESPACE : ELLE DOIT SE TROUVER SUR
LE DESSUS, DU NOEUD POUR QU'IL
SOIT DANS LE BON SENS.

HAUT

Marquer
le repère **BAS**
du noeud sur le
tourillon

1

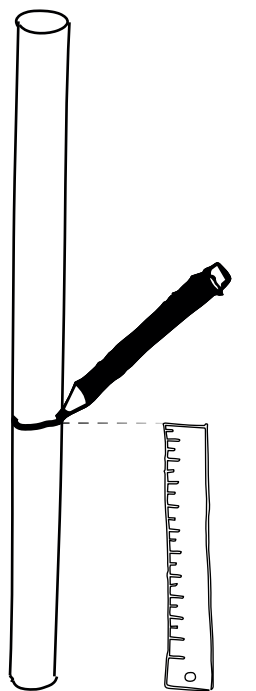

BAS

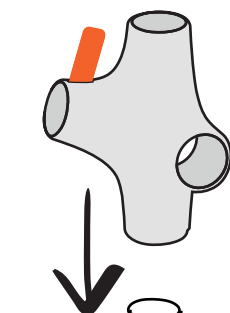

2

Enfiler le noeud
traversant
jusqu'au repère



3

Marquer le
repère haut
et **hachurer**
l'intervalle

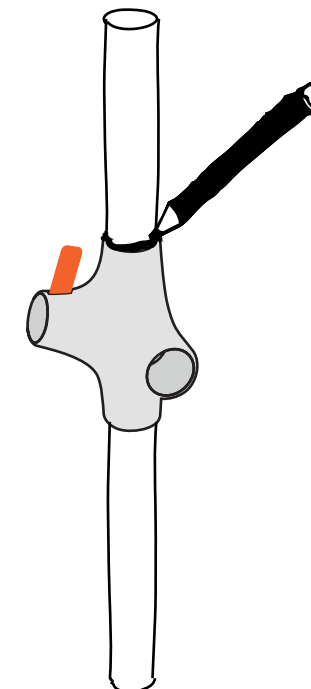

ÉTAPE PRÉLIMINAIRE 4 : FINITION DES EXTRÉMITÉS

PONÇAGE

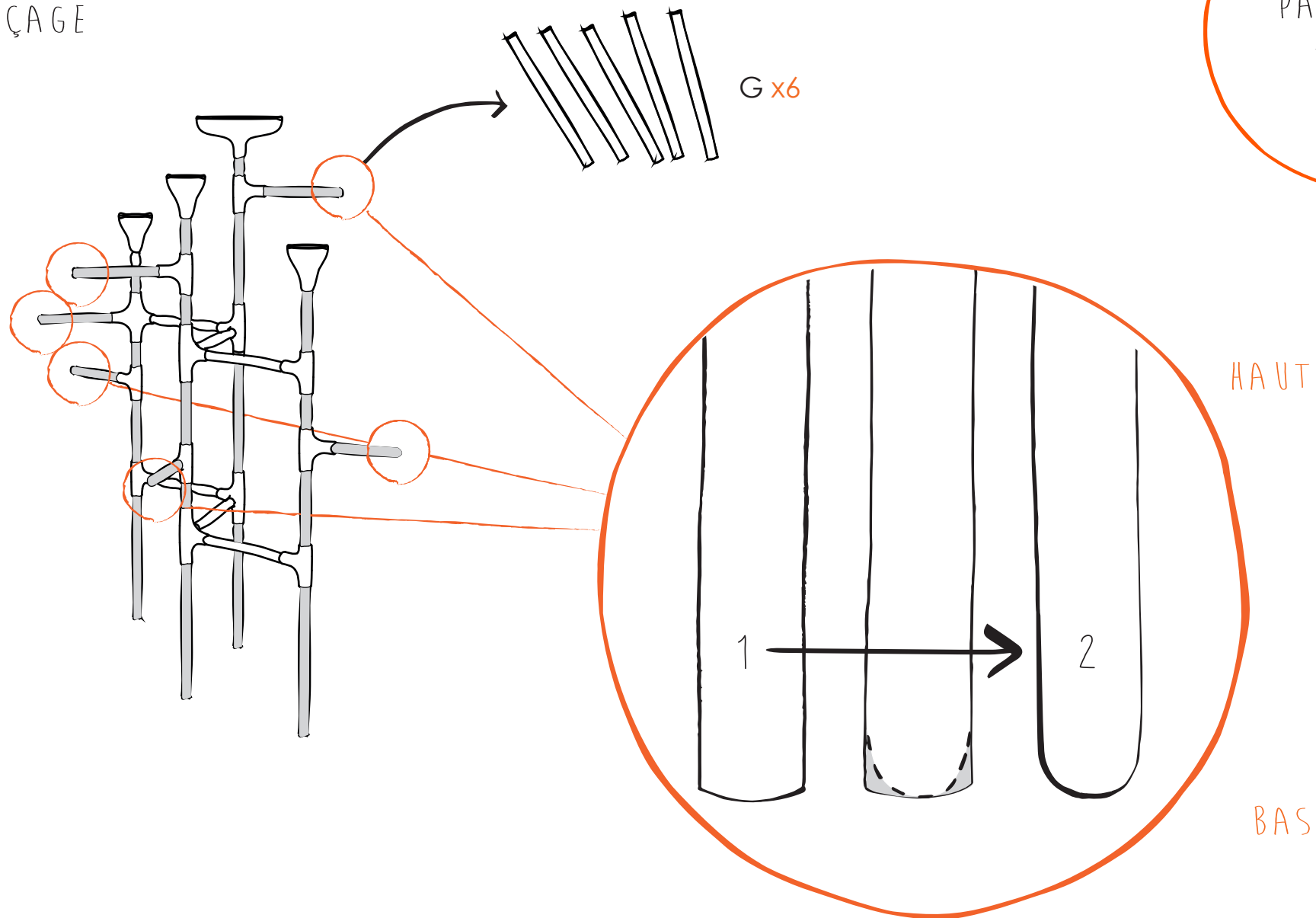

Pensez à vous protéger en mettant un masque anti-poussière et des lunettes !

CONSEIL :

AVANT COLLAGE DÉFINITIF, FAITES
UN MONTAGE À BLANC AFIN DE VOUS
FAMILIARISER AVEC LES PIÈCES.

Pour cela scotchez les noeuds traversants en place
(en suivant les indications de l'étape préliminaire 3 :
marquage) et assemblez en suivant l'ordre de montage.

MONTAGE :

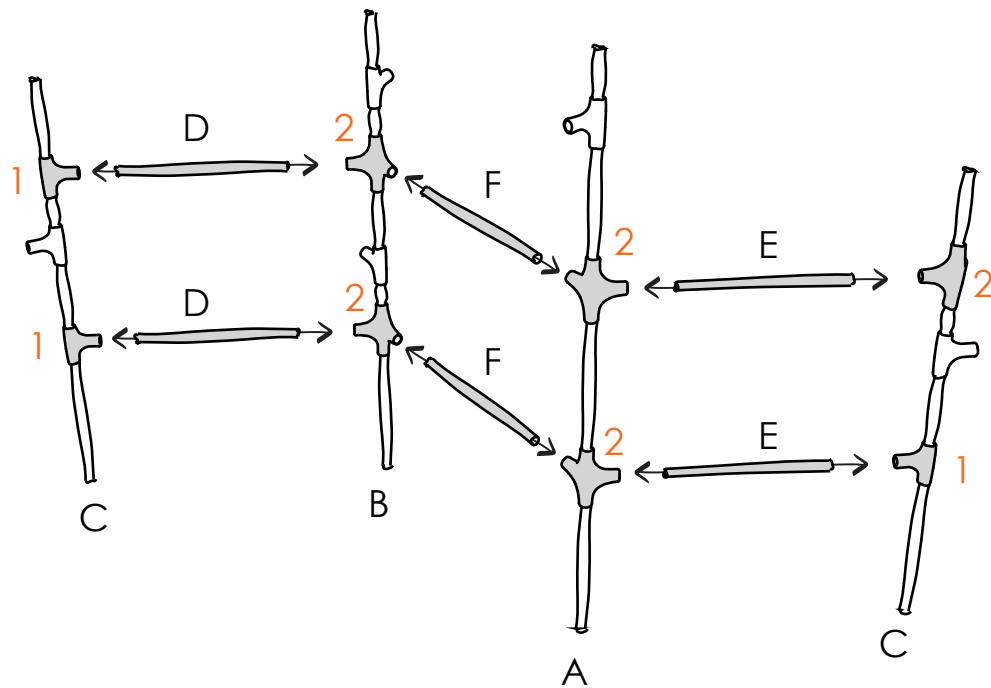

1

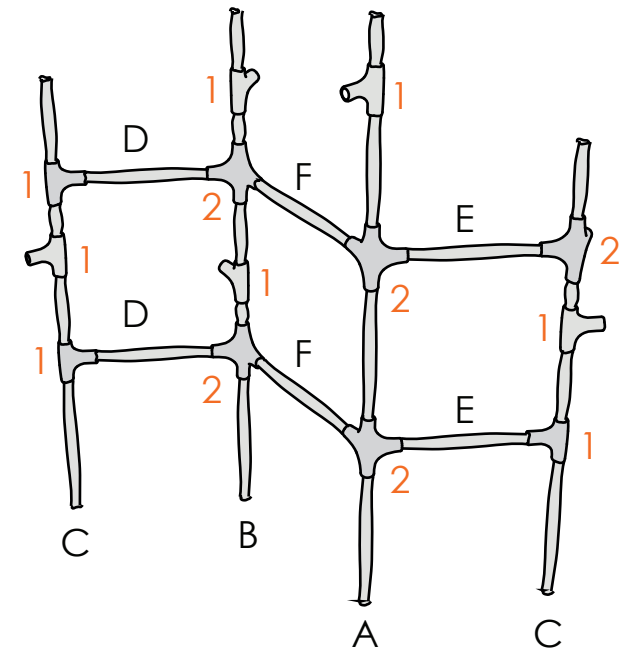

2

MONTAGE :

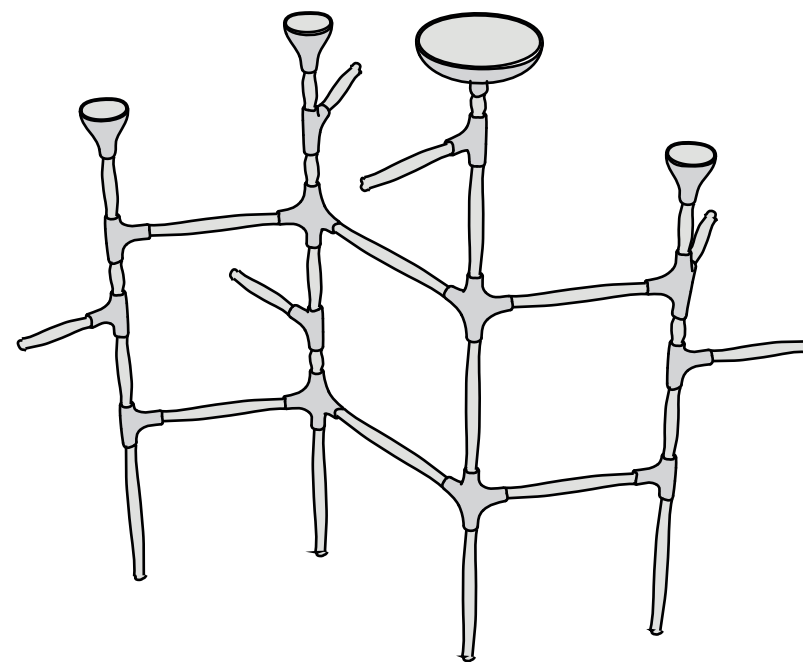
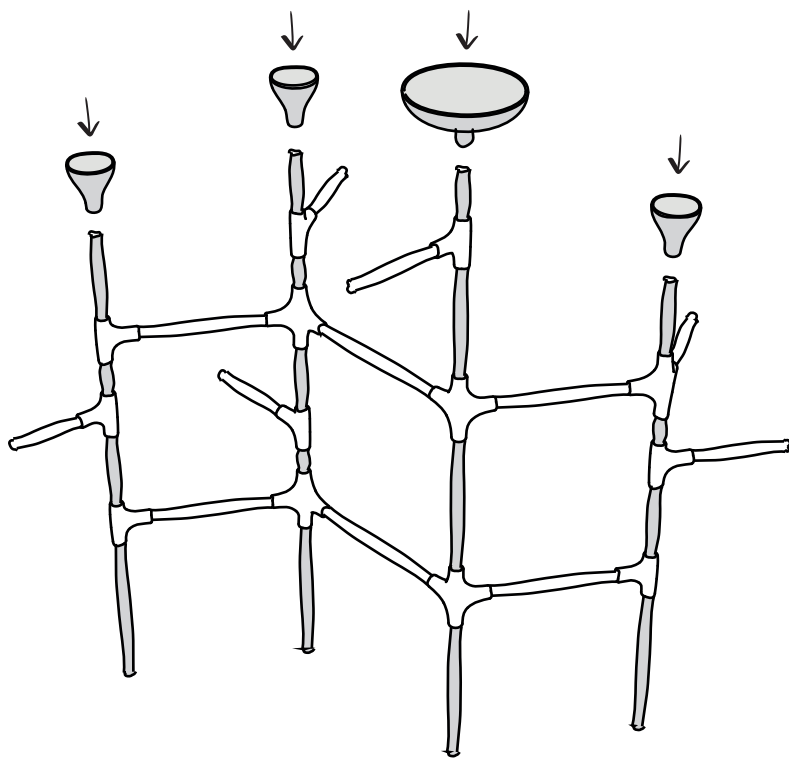

5

et HOP ! il vous reste à coiffer les tourillons verticaux des différentes coupes.

COLLAGE :

COMMENCER PAR LES NOEUDS TRAVERSANTS

- Déposez un cordon de colle **UNE PREMIÈRE FOIS** sur le tourillon de bois aux emplacements définis par vos repères puis étalez le à l'aide d'une carte à jouer, d'un pinceau ou d'une spatule. Enfilez le nœud jusqu'à ce qu'il soit bien positionné et faites le tourner afin de répartir au mieux la colle. Sortez le nœud et réitérez l'opération **UNE DEUXIÈME FOIS**. Nettoyez avec un chiffon mouillé les coulures de colle sur le tourillon avant qu'elles ne sèchent.

- La colle acrylique sèche relativement vite ; pas de panique cependant ! Le collage du mobilier se fait par tronçon. Vous disposez donc de plus de temps que vous ne pensez. Soyez organisés.

- Maintenez le nœud à sa bonne position le temps du séchage complet (environ 48h) en le coinçant entre deux clous plantés délicatement dans le bois et qui seront enlevés une fois la colle sèche.

COLLE ACRYLIQUE
TYPE PATTEX NI CLOU NI VIS
EXTRA FORTE & INVISIBLE

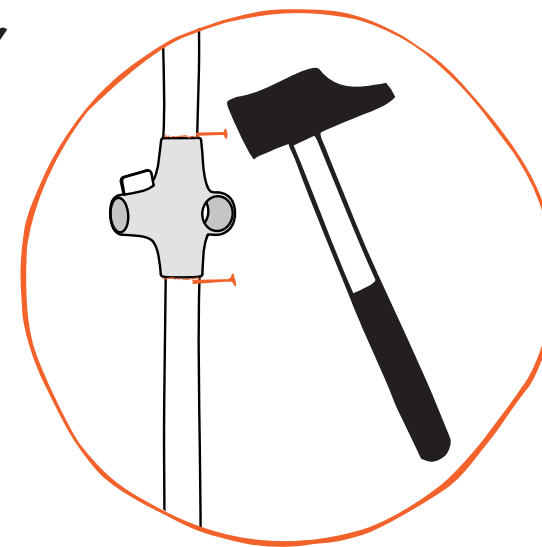
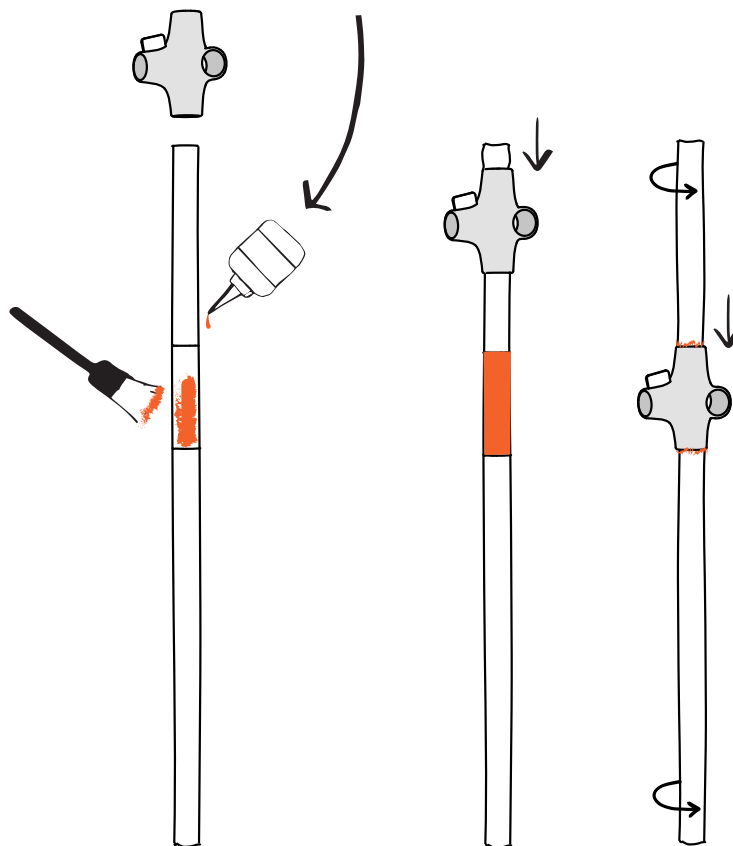

VEILLEZ À CE QUE LES NOEUDS SOIENT BIEN POSITIONNÉS PAR RAPPORT À VOS REPÈRES !

COLLAGE :

AU FUR ET À MESURE DU MONTAGE COLLER LES NOEUDS EN BUTÉE

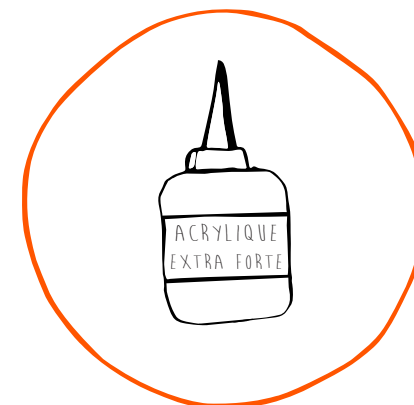

- Aucun "échaffaudage" de construction ne doit rester au fond des noeuds.
- À chaque étape de montage déposez au fond des nœuds que vous assemblez **UNE NOISETTE DE COLLE ACRYLIQUE** type ni clou ni vis extra forte & transparente. Attention à ne pas être trop généreux en colle pour ne pas fausser la précision du montage. Enfilez les tourillons dans les noeuds, en les faisant tourner jusqu'à ce que la colle déborde.
- Nettoyez avec un chiffon mouillé les coulures de colle avant qu'elles ne sèchent (environ 15 minutes).
- Avec délicatesse, exercez une pression suffisante pour maintenir les tourillons en butée au fond des nœuds le temps du séchage complet (environ 48h).

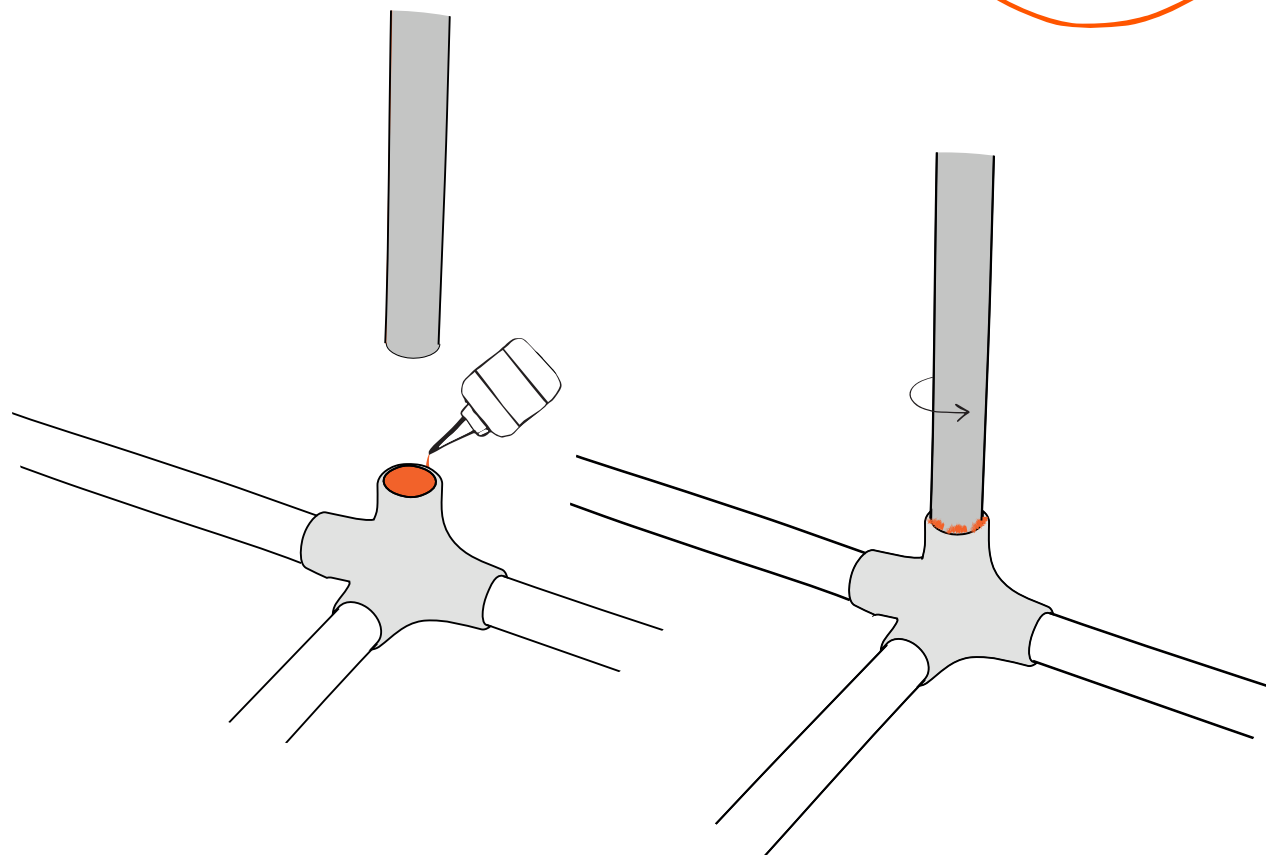

VEILLES À CE QUE LE TOURILLON SOIT BIEN AU FOND DU NOEUD AU MOMENT DU COLLAGE : EN BUTÉE !

COLLAGE :

VOUS POUVEZ ÉGALEMENT UTILISER DE LA COLLE CYANOCRYLATE !



- Dans ce cas là vous devez nécessairement réaliser le montage de votre Drôle d'Oiseaux à blanc, en fixant à l'aide de clous les nœuds traversants à leur bon emplacement.

- Commencez par les nœuds traversants. Faites couler généreusement la colle à l'intérieur de chaque nœud par gravitation en tournant autour du tourillon. **ATTENTION À NE RIEN TÂCHER, CETTE COLLE NE S'ENLÈVE PAS !** Protégez vos mains et vos voies respiratoires.

- Procédez de la même manière avec les nœuds en butée, en veillant à ce que les tourillons soient bien au fond des nœuds.

- Maintenez les tourillons en butée, à l'aide de sangles ou de scotch, le temps du séchage complet (environ 48h).

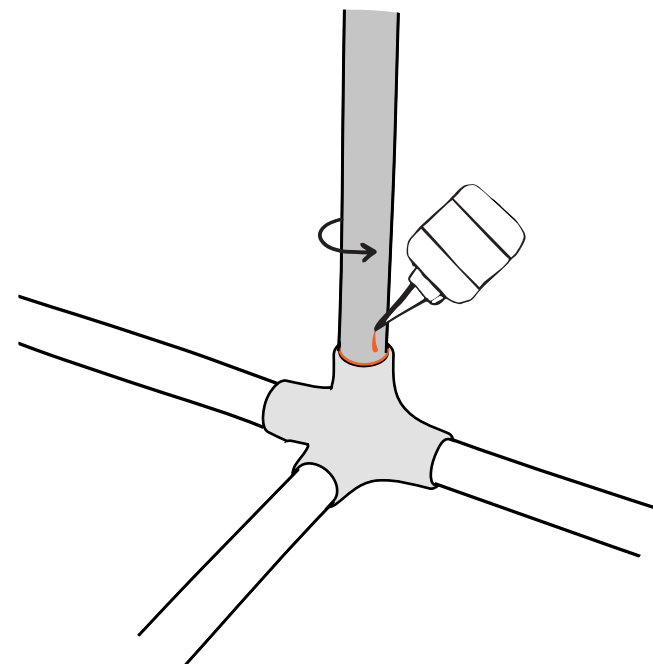
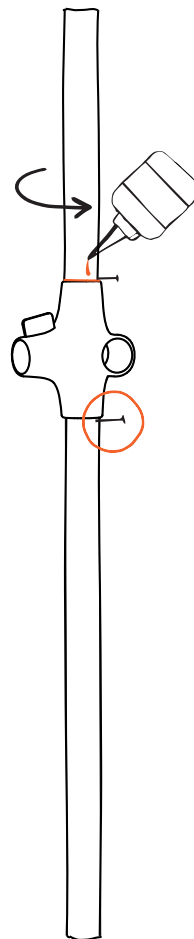

SOYEZ RIGOUREUX SUR LE POSITIONNEMENT DES NŒUDS ET SUR LA PROPRETÉ DE VOTRE COLLAGE !

 **CONSEIL :**

UTILISEZ DU SCOTCH D'EMBALLAGE
OU DES SANGLES AFIN DE MAINTENIR
EN POSITION VOTRE MOBILIER LE
TEMPS DU SÉCHAGE DE LA COLLE.

Attention à pas laisser le scotch trop longtemps afin
qu'il ne tâche pas les tourillons de bois.

VOUS AVEZ MONTÉ LA MANGEOIRE À OISEAUX **LINOTTE** !
VOUS POUVEZ ENLEVER LES ÉTIQUETTES & LAISSER DURCIR LA COLLE.
UNE FOIS SEC, PLANTEZ VOTRE MANGEOIRE DANS VOTRE JARDIN !

